

Kodierungseinzelheit X 2:1 CODING-VIEW X 2:1					
	I	II	III	IV	0
Kodierung / CODE					
Bestell-Nummer / ORDER NUMBER	1 928 404 498				

Sonderform mit geschlossenen Stirnseiten: SPECIAL-FORM WITH CLOSED FACES:					
	Y 2:1	Z 2:1			
Kodierung / CODE	I-D	II-D	III-D	IV-D	0-D
Bestell-Nummer / ORDER NUMBER	1 928 404 496				

Unterschiedliche Kodierungen werden durch Wechseleinsätze realisiert / DIFFERENT CODES ARE FORMED BY REPLACEMENT INSERTS

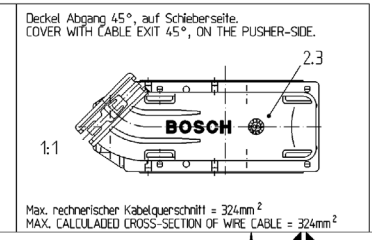
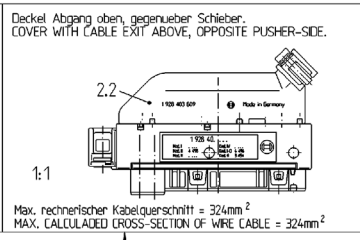
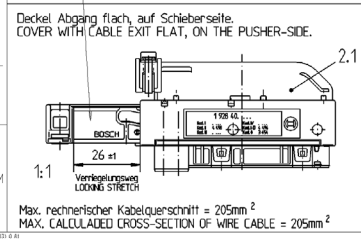
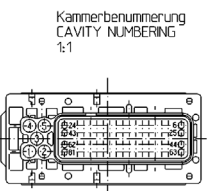
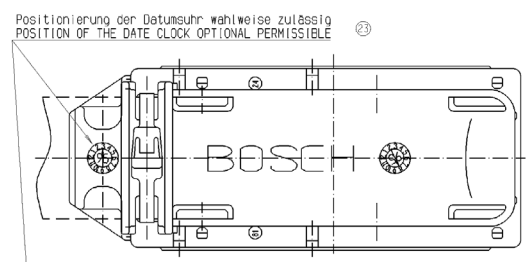
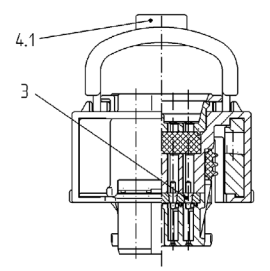
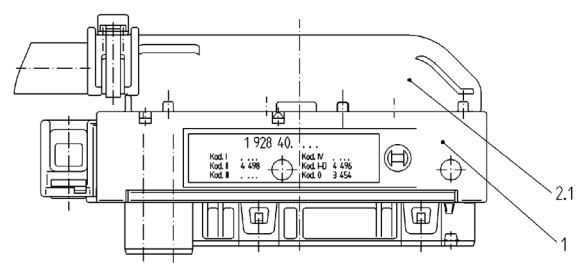
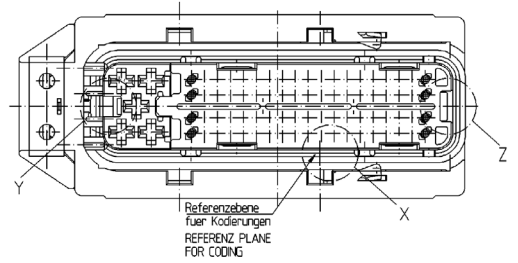

Modul 81-polig / MODULE 81-WAY
Stueckliste / PARTS LIST

2	Spannband CLAMPING BAND	C 265 152 006A	1 928 401 713	BOSCH	GS/ST02	PA66	schwarz BLACK	
1	Spannband CLAMPING BAND	C 280 208 198A	1 928 401 283	BOSCH	GS/ST02	PA66	schwarz BLACK	Paralleles Schloss PARALLEL SNAP
3	Sekundärverriegelung 76-polig SECONDARY LOCKING 76-WAY	C 928 001 93A	1 928 403 460	BOSCH	GS/ST02	PA66 GF	lila LILAC	
3	Deckel 81-polig Abgang 45°, auf Schieberseite COVER 81-WAY WITH CABLE EXIT 45°, ON THE PUSHER-SIDE	C 928 002 27A	1 928 403 856	BOSCH	GS/ST02	PP	schwarz BLACK	
2	2 Deckel 81-polig Abgang oben, gegenüber Schieber COVER 81-WAY WITH CABLE EXIT ABOVE, OPPOSITE THE PUSHER	C 928 002 21A	1 928 403 609	BOSCH	GS/ST02	PP	schwarz BLACK	
1	Deckel 81-polig Abgang flach, auf Schieberseite COVER 81-WAY WITH CABLE EXIT FLAT, ON THE PUSHER-SIDE	C 928 001 92A	1 928 403 459	BOSCH	GS/ST02	PP	schwarz BLACK	
1	Kontaktträger 81-polig vormontiert CONTACT HOUSING 81-WAY PREMONTED	D 928 001 44A		siehe Kodierungseinzelheit X SEE CODING-VIEW X	BOSCH	GS/ST02	verschiedene VARIOUS	verschiedene VARIOUS

Pos. ITEM Benennung DESIGNATION Angebotszeichnung OFFER DRAWING Bestell-Nr. ORDER NUMBER Lieferer SUPPLIER Stoff MATERIAL Farbe COLOUR Bemerkung REMARKS

Lieferzustand: Kontaktträger vormontiert mit Radialdichtung, Kontaktträgerunterteil, Dichtplatte, Druckplatte, Verriegelungsschieber und Sekundärverriegelung auf Schieberseite.
DELIVERING CONDITION: CONTACT HOUSING PREMONTED WITH RADIAL-SEAL, CONTACT HOUSING LOWER PART, SEAL-PLATE, PRESSURE-PLATE, PUSHER AND SECONDARY LOCKING ON THE PUSHER-SIDE.

Teile müssen einzeln beim Hersteller bestellt werden. PARTS HAVE TO BE ORDERED SINGLE FROM THE MANUFACTURER.

Kontakte Junior-Power-Timer, Lieferer AMP TERMINALS JUNIOR-POWER-TIMER, SUPPLIER AMP						
Isolations-Ø ISOLATION-Ø	Leiterquerschnitt WIRE SIZE RANGE	Kabel-Typ CABLE TYPE	AMP-Bestell-Nummer / AMP-ORDER NUMBER			
			JPT-Kontakt JPT-TERMINAL	Stoff MATERIAL	Oberfläche SURFACE	Einzeladerabdeckung SINGLE WIRE SEAL
1,2 ... 2,0	0,5 - 1	FLR	929 939-3	Cu Sn 4	Sn	828 904-1 hellblau/LIGHT-BLUE
2,2 ... 3,0	1 - 2,5	FLR	929 937-3	Cu Sn 4	Sn	828 922-1 klar/CLEAR
			2-929 937-1	Cu Sn 4	Au	

Kontakte BMK 0,6, Lieferer BOSCH TERMINALS BMK 0,6, SUPPLIER BOSCH			
Isolations-Ø ISOLATION-Ø	Leiterquerschnitt WIRE SIZE RANGE	Kabel-Typ CABLE TYPE	BOSCH-Nr. Bestell-Nummer / BOSCH ORDER-NUMBER
			Kontakt BMK 0,6 TERMINAL BMK 0,6
max. 1,6	0,35 - 0,5	FLR	1 928 498 000 Sn
			1 928 498 002 Au
max. 1,9	0,5 - 0,75	FLR	1 928 498 013 Au
			1 928 498 015 Au
			1 928 498 001 Sn
			1 928 498 014 Au

Teile müssen bei AMP-Deutschland bestellt werden. Nicht bestückte Kontaktkammern müssen mit einem Blindstopfen abgedichtet werden. NOT USED CHAMBERS HAVE TO BE SEALED WITH CAVITY PLUGS.

Demontagewerkzeug fuer Kontakte : BOSCH-NO. Y 928 H00 116 alternativ AMP-NO. 726 503.
EXTRACTION TOOL FOR TERMINALS : BOSCH-NO. Y 928 H00 116 ALTERNATIVELY AMP-NO. 726 503.

Demontagewerkzeug fuer Kontakte : BOSCH-NO. Y 928 H00 116 alternativ AMP-NO. 726 503.
EXTRACTION TOOL FOR TERMINALS : BOSCH-NO. Y 928 H00 116 ALTERNATIVELY AMP-NO. 726 503.

Kontakt und Kontaktstift müssen das gleiche Oberflächenmaterial haben
TERMINAL AND PIN MUST HAVE THE SAME SURFACE-MATERIAL

Zugehörige Kundenunterlagen / ACCORDING CUSTOMER DOCUMENTS:	
Konstruktions- und Montagehinweis fuer Kabelbaum / DESIGN AND ASSEMBLY INFORMATION OF WIRING HARNESS:	Y 280 F70 004
Kenn- und Prüfdaten fuer Steckverbindung / SPECIFICATIONS AND TESTSPECIFICATIONS FOR CONNECTOR:	siehe Blatt 4, Varianten / SEE SHEET 4, VERSIONS
Montagevorschrift fuer Steckverbindung / ASSEMBLY INSTRUCTION FOR CONNECTOR:	Y 928 F00 038
Montagehilfswerkzeug fuer Sekundärverriegelung / ASSEMBLING-TOOL FOR SECONDARY LOCKING:	Y 928 H00 150 alternativ Y 928 H00 192
Endprüfung / FINAL CHECK:	Y 928 P00 146
Ausführung : Motorraum Farbe : schwarz Schutzart : IP 54K, 66K, 69K DIN 40050	MODEL : ENGINE COMPARTMENT COLOUR : BLACK PROTECTION MODE : IP 54K, 66K, 69K DIN 40050

Verriegelungsschieber verrastet in geöffneten Stellung, nach dem Konfektionalieren.
THE PUSHER LOCKES IN OPENED POSITION AFTER FITTING THE TERMINALS.

Transport und Lagerung ist nur mit Verriegelungsschieber in ganz geöffneten oder ganz geschlossener Stellung zulässig.
TRANSPORTATION AND STORAGE IS ONLY ALLOWED WITH SLIDER IN COMPLETE OPEN OR COMPLETE CLOSED POSITION.

AZ:	CAD-Plot von: 10.07.2007	CAD-Liste/Nr.: 940	SATIA ARCHIV-Projekt:
Nicht tol. Maass NON TOLERANCED DIMENSIONS	1:1	2:1	(1:1)
Dokumententyp / DOCUMENT TYPE	AGZ	Angebotszeichnung	OFFER DRAWING
23	Überarbeit./CORRECTION	0m	10.07.2007
22	Überarbeit./CORRECTION	LZ	14.10.2002
21	Erstellung/Creation	Rev	18.03.2001
20	Ergriff. bis zu/FINAL CHECK	Rev	13.03.2001
19	Schritt/pl. ermg.	Zw	09.02.2000
18	Änderung	292	04.11.99
NO	Änderung	292	04.11.99

Kodierungseinzelheit X 2:1 CODING-VIEW X 2:1					
Kodierung / CODE	I	II	III	IV	0
Bestell-Nummer / ORDER NUMBER	1 928 404 205				

Unterschiedliche Kodierungen werden durch Wechseleinsätze realisiert! / DIFFERENT CODES ARE FORMED BY REPLACEMENT INSERTS

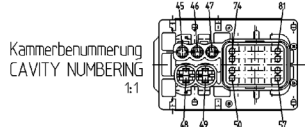
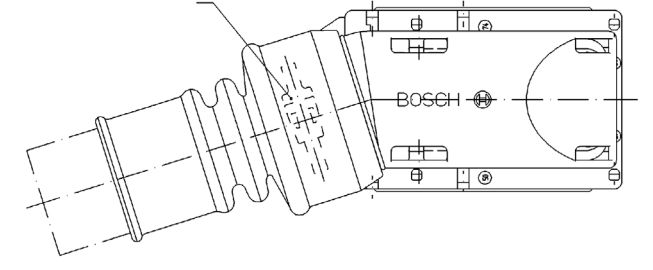
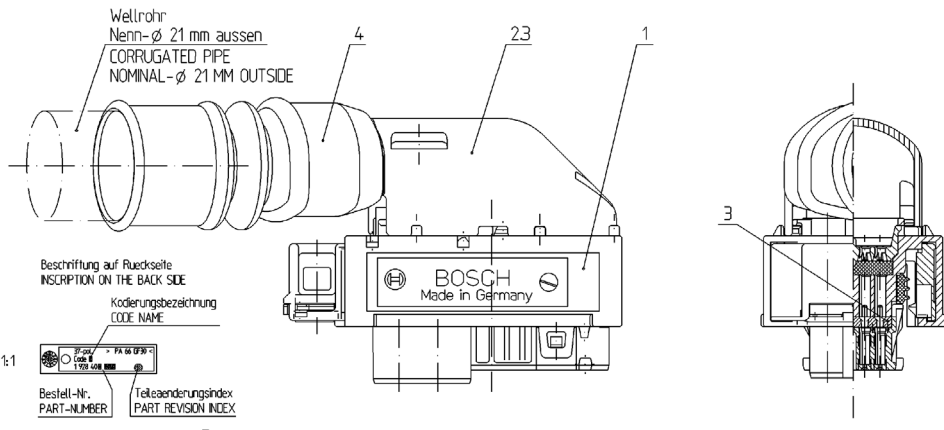
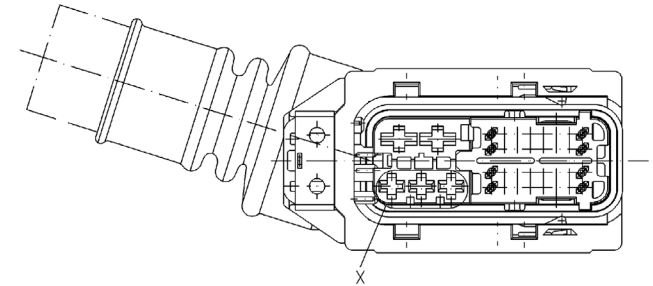

Modul 37-polig / MODULE 37-WAY
Stueckliste / PARTS LIST

Pos. ITEM	Benennung IDESIGNATION	Angebotszeichnung OFFER DRAWING	Bestell-Nr. ORDER NUMBER	Lieferer SUPPLIER	Stoff MATERIAL	Farbe COLOUR	Bemerkung REMARKS
2	Spannband CLAMPING BAND		C 265 452 006A	1 928 401 713	BOSCH GS/ST02	PA66	schwarz BLACK
1	Spannband CLAMPING BAND		C 280 208 198A	1 928 401 283	BOSCH GS/ST02	PA66	schwarz BLACK Paralleles Schloss PARALLEL SNAP
4	Tuelle (nur fuer Pos. 2,3) GROMMET (ONLY FOR POS. 2,3)		C 928 001 74A	1 928 300 520	BOSCH GS/ST02	LSR	schwarz BLACK
3	Sekundaerriegelung 32-polig COVER 37/40-WAY WITH CORRUGATED PIPE CONNECTION, OPPOSITE THE PUSHER		C 928 001 96A	1 928 403 468	BOSCH GS/ST02	PA66 GF	lila LILAC
4	Deckel 37/40-polig mit Wellrohranschluss, gegenueber Schieber COVER 37/40-WAY WITH CORRUGATED PIPE CONNECTION, OPPOSITE THE PUSHER		C 928 003 33A	1 928 404 637	BOSCH GS/ST02	PA66	schwarz BLACK
3	Deckel 37/40-polig Abgang 18°, auf Schieberseite COVER 37/40-WAY WITH CABLE EXIT 18°, ON THE PUSHER-SIDE		C 928 003 17A	1 928 404 203	BOSCH GS/ST02	PP	schwarz BLACK
2	Deckel 37/40-polig Abgang oben, gegenueber Schieber COVER 37/40-WAY WITH CABLE EXIT ABOVE, OPPOSITE THE PUSHER		C 928 002 04A	1 928 403 511	BOSCH GS/ST02	PP	schwarz BLACK
1	Deckel 37/40-polig Abgang flach, auf Schieberseite COVER 37/40-WAY WITH CABLE EXIT FLAT, ON THE PUSHER-SIDE		C 928 001 95A	1 928 403 467	BOSCH GS/ST02	PP	schwarz BLACK
1	Kontakttraeger 37-polig, vormontiert CONTACT HOUSING 37-WAY PREMOUNTED		D 928 002 94A	siehe Kodierungs-einzelheit X SEE CODING-VIEW X	BOSCH GS/ST02		verschiedene VARIOUS verschiedene VARIOUS

Lieferzustand: Kontakttraeger vormontiert mit Radialdichtung, Kontakttraegerunterteil, Dichtplatte, Druckplatte, Verriegelungsschieber und Sekundaerriegelung auf Schieberseite.
DELIVERING CONDITION: CONTACT HOUSING PREMOUNTED WITH RADIAL-SEAL, CONTACT HOUSING LOWER PART, SEAL-PLATE, PRESSURE-PLATE, PUSHER AND SECONDARY LOCKING ON THE PUSHER-SIDE.

Teile muessen einzeln beim Hersteller bestellt werden. PARTS HAVE TO BE ORDERED SINGLE FROM THE MANUFACTURER.

AMP-Bestell-Nummer / AMP-ORDER NUMBER							Bosch-Nr. Bestell-Nr. / BOSCH ORDER-NUMBER							
Isolations- (mm) EXLATION- (mm)	Leitungs-schnitt (mm²) WIRE SIZE RANGE	Kontakt-Typ TERMINAL TYPE	Kontakt-TERMINAL	Stoff MATERIAL	Oberflaechen- Oberflaechen- SINGLE SURFACE SURFACE	Einzelabdichtung SINGLE WIRE SEAL	BLINDSTOPFEN DUMMY PLUG	Bemerkung REMARKS						
1,2 - 2,0	0,5 - 1	FLR	JPT	1-929 939-1	Cu Fe 2	Au	828 904-1 hellblau/LEHT-BLUE	828 922-1 klar/CLEAR	max. 1,6	0,35 - 0,5	FLR	1 928 498 002	Au	
2,2 - 3,0	1 - 2,5	FLR	JPT	1-929 937-1	Cu Fe 2	Au	828 905-1 weiss/WHITE		max. 1,6	0,35 - 0,5	FLR	1 928 498 015	Au	optimierte Kontakt-Ausreisskraft (IMZBEI) PULL OUT FORCE
3,4 - 3,7	2,5 - 4	FLR	SPT	1-968 037-4	Cu Fe 2	Au	963 245-1 gelb/YELLOW	100 132-1 schwarz/BLACK	max. 1,9	0,5 - 0,75	FLR	1 928 498 003	Au	
Teile muessen bei AMP-Deutschland bestellt werden. Nicht bestueckte Kontaktkaemern muessen mit einem Blindstopfen abgedichtet werden. PARTS HAVE TO BE ORDERED BY AMP-GERMANY NOT USED CHAMBERS HAVE TO BE SEALED WITH CAVITY PLUGS.														
Demontagewerkzeug fuer JPT-Kontakte : BOSCH-Nr. Y 928 H00 116 alternativ AMP-Nr. 726 503. EXTRACTOR TOOL FOR TERMINALS JPT: BOSCH-NO. Y 928 H00 116 ALTERNATIVELY AMP-NO. 726 503.														
Demontagewerkzeug fuer Kontakte : 1 928 498 106 Satz mit 10 Ersatznadeln fuer 1 928 498 106 SET OF 10 REPLACEMENT-NEEDLES FOR 1 928 498 106 : 1 928 498 107														

Kontakt und Kontaktstift muessen das gleiche Oberflaechenmaterial haben / TERMINAL AND PIN MUST HAVE THE SAME SURFACE-MATERIAL	
Zugehoerige Kundenunterlagen / ACCORDING CUSTOMER DOCUMENTS:	
Konstruktions- und Montagehinweis fuer Kabelbaum / DESIGN AND ASSEMBLY INFORMATION OF WIRING HARNESS:	Y 280 F70 004
Kenn- und Pruefdaten fuer Steckverbindung / SPECIFICATIONS AND TESTSPECIFICATIONS FOR CONNECTOR:	siehe Blatt 4, Varianten / SEE SHEET 4, VERSIONS
Montagevorschrift fuer Steckverbindung / ASSEMBLY INSTRUCTION FOR CONNECTOR:	Y 928 F00 038
Montagehilfswerkzeug fuer Sekundaerriegelung / ASSEMBLING-TOOL FOR SECONDARY LOCKING:	Y 928 H00 150 alternativ ALTERNATIVELY Y 928 H00 192
Endpruefung / FINAL CHECK:	1 928 H00 018
Ausfuehrung : Motorraum	MODEL : ENGINE COMPARTMENT
Farbe : schwarz	COLOUR : BLACK
Schutzart : IP 54K, 66K, 69K DIN 40050	PROTECTION MODE : IP 54K, 66K, 69K DIN 40050

Verriegelungsschieber verriegelt in geoeffneter Stellung, nach dem Kontaktfloerlen. THE PUSHER LOCKES IN OPENED POSITION AFTER FITTING THE TERMINALS.

Transport und Lagerung ist nur mit Verriegelungsschieber in ganz geoeffneter oder ganz geschlossener Stellung zulaessig. TRANSPORTATION AND STORAGE IS ONLY ALLOWED WITH SLIDER IN COMPLETE OPEN OR COMPLETE CLOSED POSITION.

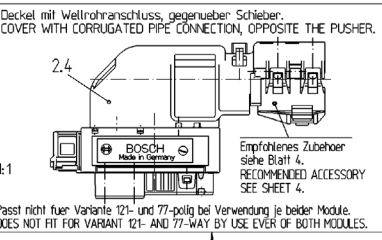
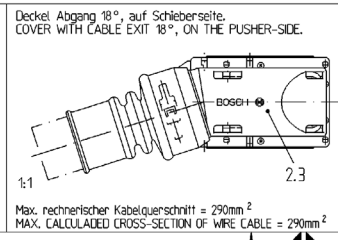
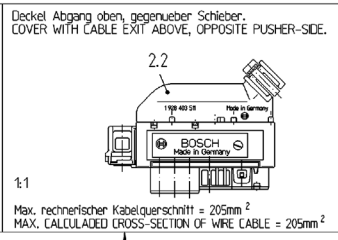
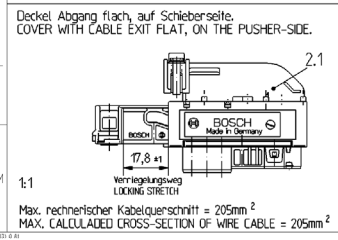

AZ:	CAD-Plot von: 10.07.2007	CAD-Lieferer-Nr.: 940	SATIA ARCHIV-Projekt:
	Nicht tol. Maesse NON TOLERANCED DIMENSIONS 1 : 0,5 mm, 1 : 2	Maassstab 2:1	(1:1) Original-Verzicht
Dokumententyp / DOCUMENT TYPE: AZZ		Angebotszeichnung OFFER DRAWING	
		Benennung / TITLE	Steckverbindung 121-pol., Modul 37-pol. PLUG CONNECTION 121-WAY, MODULE 37-WAY
23	Uebersicht / OVERVIEW	14.10.2002	LZ
22	Uebersicht / OVERVIEW	14.10.2002	LZ
21	Uebersicht / OVERVIEW	14.10.2002	PP
20	Uebersicht / OVERVIEW	14.10.2002	PP
19	Uebersicht / OVERVIEW	14.10.2002	PP
18	Uebersicht / OVERVIEW	14.10.2002	PP
17	Uebersicht / OVERVIEW	14.10.2002	PP
16	Uebersicht / OVERVIEW	14.10.2002	PP
15	Uebersicht / OVERVIEW	14.10.2002	PP
14	Uebersicht / OVERVIEW	14.10.2002	PP
13	Uebersicht / OVERVIEW	14.10.2002	PP
12	Uebersicht / OVERVIEW	14.10.2002	PP
11	Uebersicht / OVERVIEW	14.10.2002	PP
10	Uebersicht / OVERVIEW	14.10.2002	PP
9	Uebersicht / OVERVIEW	14.10.2002	PP
8	Uebersicht / OVERVIEW	14.10.2002	PP
7	Uebersicht / OVERVIEW	14.10.2002	PP
6	Uebersicht / OVERVIEW	14.10.2002	PP
5	Uebersicht / OVERVIEW	14.10.2002	PP
4	Uebersicht / OVERVIEW	14.10.2002	PP
3	Uebersicht / OVERVIEW	14.10.2002	PP
2	Uebersicht / OVERVIEW	14.10.2002	PP
1	Uebersicht / OVERVIEW	14.10.2002	PP

Druckdatum: 14.10.2002

Druckort: 70631 Leinfelden-Echterdingen

Druckverfahren: Digitaldruck

Druckfarbe: Schwarz

Druckformat: A4

Druckauflösung: 300 dpi

Druckgeschwindigkeit: 1200 l/min

Druckzeit: 10 min

Druckkosten: 0,10 €

Druckkosten pro Seite: 0,10 €

Druckkosten pro Blatt: 0,10 €

Druckkosten pro Set: 0,10 €

Druckkosten pro Jahr: 0,10 €

Druckkosten pro Monat: 0,10 €

Druckkosten pro Tag: 0,10 €

Druckkosten pro Stunde: 0,10 €

Druckkosten pro Minute: 0,10 €

Druckkosten pro Sekunde: 0,10 €

Druckkosten pro Millisekunde: 0,10 €

Druckkosten pro Mikrosekunde: 0,10 €

Druckkosten pro Nanosekunde: 0,10 €

Druckkosten pro Pikosekunde: 0,10 €

Druckkosten pro Femtosekunde: 0,10 €

Druckkosten pro Attosekunde: 0,10 €

Druckkosten pro Zeptosekunde: 0,10 €

Druckkosten pro Yoctosekunde: 0,10 €

Druckkosten pro Rontosekunde: 0,10 €

Druckkosten pro Sektosekunde: 0,10 €

Druckkosten pro Miptosekunde: 0,10 €

Druckkosten pro Niptosekunde: 0,10 €

Druckkosten pro Piptosekunde: 0,10 €

Druckkosten pro Qiptosekunde: 0,10 €

Druckkosten pro Riptosekunde: 0,10 €

Druckkosten pro Siptosekunde: 0,10 €

Druckkosten pro Tiptosekunde: 0,10 €

Druckkosten pro Uiptosekunde: 0,10 €

Druckkosten pro Viptosekunde: 0,10 €

Druckkosten pro Wiptosekunde: 0,10 €

Druckkosten pro Xiptosekunde: 0,10 €

Druckkosten pro Yiptosekunde: 0,10 €

Druckkosten pro Ziptosekunde: 0,10 €

Druckkosten pro Aiptosekunde: 0,10 €

Druckkosten pro Biptosekunde: 0,10 €

Druckkosten pro Ciptosekunde: 0,10 €

Druckkosten pro Diptosekunde: 0,10 €

Druckkosten pro Eiptosekunde: 0,10 €

Druckkosten pro Fiptosekunde: 0,10 €

Druckkosten pro Giptosekunde: 0,10 €

Druckkosten pro Hiptosekunde: 0,10 €

Druckkosten pro Iiptosekunde: 0,10 €

Druckkosten pro Jiptosekunde: 0,10 €

Druckkosten pro Kiptosekunde: 0,10 €

Druckkosten pro Liptosekunde: 0,10 €

Druckkosten pro Miptosekunde: 0,10 €

Druckkosten pro Niptosekunde: 0,10 €

Druckkosten pro Oiptosekunde: 0,10 €

Druckkosten pro Piptosekunde: 0,10 €

Druckkosten pro Qiptosekunde: 0,10 €

Druckkosten pro Riptosekunde: 0,10 €

Druckkosten pro Siptosekunde: 0,10 €

Druckkosten pro Tiptosekunde: 0,10 €

Druckkosten pro Uiptosekunde: 0,10 €

Druckkosten pro Viptosekunde: 0,10 €

Druckkosten pro Wiptosekunde: 0,10 €

Druckkosten pro Xiptosekunde: 0,10 €

Druckkosten pro Yiptosekunde: 0,10 €

Druckkosten pro Ziptosekunde: 0,10 €

Druckkosten pro Aiptosekunde: 0,10 €

Druckkosten pro Biptosekunde: 0,10 €

Druckkosten pro Ciptosekunde: 0,10 €

Druckkosten pro Diptosekunde: 0,10 €

Druckkosten pro Eiptosekunde: 0,10 €

Druckkosten pro Fiptosekunde: 0,10 €

Druckkosten pro Giptosekunde: 0,10 €

Druckkosten pro Hiptosekunde: 0,10 €

Druckkosten pro Iiptosekunde: 0,10 €

Druckkosten pro Jiptosekunde: 0,10 €

Druckkosten pro Kiptosekunde: 0,10 €

Druckkosten pro Liptosekunde: 0,10 €

Druckkosten pro Miptosekunde: 0,10 €

Druckkosten pro Niptosekunde: 0,10 €

Druckkosten pro Oiptosekunde: 0,10 €

Druckkosten pro Piptosekunde: 0,10 €

Druckkosten pro Qiptosekunde: 0,10 €

Druckkosten pro Riptosekunde: 0,10 €

Druckkosten pro Siptosekunde: 0,10 €

Druckkosten pro Tiptosekunde: 0,10 €

Druckkosten pro Uiptosekunde: 0,10 €

Druckkosten pro Viptosekunde: 0,10 €

Druckkosten pro Wiptosekunde: 0,10 €

Druckkosten pro Xiptosekunde: 0,10 €

Druckkosten pro Yiptosekunde: 0,10 €

Druckkosten pro Ziptosekunde: 0,10 €

Druckkosten pro Aiptosekunde: 0,10 €

Druckkosten pro Biptosekunde: 0,10 €

Druckkosten pro Ciptosekunde: 0,10 €

Druckkosten pro Diptosekunde: 0,10 €

Druckkosten pro Eiptosekunde: 0,10 €

Druckkosten pro Fiptosekunde: 0,10 €

Druckkosten pro Giptosekunde: 0,10 €

Druckkosten pro Hiptosekunde: 0,10 €

Druckkosten pro Iiptosekunde: 0,10 €

Druckkosten pro Jiptosekunde: 0,10 €

Druckkosten pro Kiptosekunde: 0,10 €

Druckkosten pro Liptosekunde: 0,10 €

Druckkosten pro Miptosekunde: 0,10 €

Druckkosten pro Niptosekunde: 0,10 €

Druckkosten pro Oiptosekunde: 0,10 €

Druckkosten pro Piptosekunde: 0,10 €

Druckkosten pro Qiptosekunde: 0,10 €

Druckkosten pro Riptosekunde: 0,10 €

Druckkosten pro Siptosekunde: 0,10 €

Druckkosten pro Tiptosekunde: 0,10 €

Druckkosten pro Uiptosekunde: 0,10 €

Druckkosten pro Viptosekunde: 0,10 €

Druckkosten pro Wiptosekunde: 0,10 €

Druckkosten pro Xiptosekunde: 0,10 €

Druckkosten pro Yiptosekunde: 0,10 €

Druckkosten pro Ziptosekunde: 0,10 €

Druckkosten pro Aiptosekunde: 0,10 €

Druckkosten pro Biptosekunde: 0,10 €

Druckkosten pro Ciptosekunde: 0,10 €

Druckkosten pro Diptosekunde: 0,10 €

Druckkosten pro Eiptosekunde: 0,10 €

Druckkosten pro Fiptosekunde: 0,10 €

Druckkosten pro Giptosekunde: 0,10 €

Druckkosten pro Hiptosekunde: 0,10 €

Druckkosten pro Iiptosekunde: 0,10 €

Druckkosten pro Jiptosekunde: 0,10 €

Druckkosten pro Kiptosekunde: 0,10 €

Druckkosten pro Liptosekunde: 0,10 €

Druckkosten pro Miptosekunde: 0,10 €

Druckkosten pro Niptosekunde: 0,10 €

Druckkosten pro Oiptosekunde: 0,10 €

Druckkosten pro Piptosekunde: 0,10 €

Druckkosten pro Qiptosekunde: 0,10 €

Druckkosten pro Riptosekunde: 0,10 €

Druckkosten pro Siptosekunde: 0,10 €

Druckkosten pro Tiptosekunde: 0,10 €

Druckkosten pro Uiptosekunde: 0,10 €

Druckkosten pro Viptosekunde: 0,10 €

Druckkosten pro Wiptosekunde: 0,10 €

Druckkosten pro Xiptosekunde: 0,10 €

Druckkosten pro Yiptosekunde: 0,10 €

Druckkosten pro Ziptosekunde: 0,10 €

Druckkosten pro Aiptosekunde: 0,10 €

Druckkosten pro Biptosekunde: 0,10 €

Druckkosten pro Ciptosekunde: 0,10 €

Druckkosten pro Diptosekunde: 0,10 €

Druckkosten pro Eiptosekunde: 0,10 €

Druckkosten pro Fiptosekunde: 0,10 €

Druckkosten pro Giptosekunde: 0,10 €

Druckkosten pro Hiptosekunde: 0,10 €

Druckkosten pro Iiptosekunde: 0,10 €

Druckkosten pro Jiptosekunde: 0,10 €

Druckkosten pro Kiptosekunde: 0,10 €

Druckkosten pro Liptosekunde: 0,10 €

Druckkosten pro Miptosekunde: 0,10 €

Druckkosten pro Niptosekunde: 0,10 €

Druckkosten pro Oiptosekunde: 0,10 €

Druckkosten pro Piptosekunde: 0,10 €

Druckkosten pro Qiptosekunde: 0,10 €

Druckkosten pro Riptosekunde: 0,10 €

Druckkosten pro Siptosekunde: 0,10 €

Druckkosten pro Tiptosekunde: 0,10 €

Druckkosten pro Uiptosekunde: 0,10 €

Druckkosten pro Viptosekunde: 0,10 €

Druckkosten pro Wiptosekunde: 0,10 €

Druckkosten pro Xiptosekunde: 0,10 €

Druckkosten pro Yiptosekunde: 0,10 €

Druckkosten pro Ziptosekunde: 0,10 €

Druckkosten pro Aiptosekunde: 0,10 €

Druckkosten pro Biptosekunde: 0,10 €

Druckkosten pro Ciptosekunde: 0,10 €

Druckkosten pro Diptosekunde: 0,10 €

Druckkosten pro Eiptosekunde: 0,10 €

Druckkosten pro Fiptosekunde: 0,10 €

Druckkosten pro Giptosekunde: 0,10 €

Druckkosten pro Hiptosekunde: 0,10 €

Druckkosten pro Iiptosekunde: 0,10 €

Druckkosten pro Jiptosekunde: 0,10 €

Druckkosten pro Kiptosekunde: 0,10 €

Druckkosten pro Liptosekunde: 0,10 €

Druckkosten pro Miptosekunde: 0,10 €

Druckkosten pro Niptosekunde: 0,10 €

Druckkosten pro Oiptosekunde: 0,10 €

Druckkosten pro Piptosekunde: 0,10 €

Druckkosten pro Qiptosekunde: 0,10 €

Druckkosten pro Riptosekunde: 0,10 €

Druckkosten pro Siptosekunde: 0,10 €

Druckkosten pro Tiptosekunde: 0,10 €

Druckkosten pro Uiptosekunde: 0,10 €

Druckkosten pro Viptosekunde: 0,10 €

Druckkosten pro Wiptosekunde: 0,10 €

Druckkosten pro Xiptosekunde: 0,10 €

Druckkosten pro Yiptosekunde: 0,10 €

Druckkosten pro Ziptosekunde: 0,10 €

Druckkosten pro Aiptosekunde: 0,10 €

Druckkosten pro Biptosekunde: 0,10 €

Druckkosten pro Ciptosekunde: 0,10 €

Druckkosten pro Diptosekunde: 0,10 €

Druckkosten pro Eiptosekunde: 0,10 €

Druckkosten pro Fiptosekunde: 0,10 €

Druckkosten pro Giptosekunde: 0,10 €

Druckkosten pro Hiptosekunde: 0,10 €

Druckkosten pro Iiptosekunde: 0,10 €

Druckkosten pro Jiptosekunde: 0,10 €

Druckkosten pro Kiptosekunde: 0,10 €

Druckkosten pro Liptosekunde: 0,10 €

Druckkosten pro Miptosekunde: 0,10 €

Druckkosten pro Niptosekunde: 0,10 €

Druckkosten pro Oiptosekunde: 0,10 €

Druckkosten pro Piptosekunde: 0,10 €

Druckkosten pro Qiptosekunde: 0,10 €

Druckkosten pro Riptosekunde: 0,10 €

Druckkosten pro Siptosekunde: 0,10 €

Druckkosten pro Tiptosekunde: 0,10 €

Druckkosten pro Uiptosekunde: 0,10 €

Druckkosten pro Viptosekunde: 0,10 €

Druckkosten pro Wiptosekunde: 0,10 €

Druckkosten pro Xiptosekunde: 0,10 €

Druckkosten pro Yiptosekunde: 0,10 €

Druckkosten pro Ziptosekunde: 0,10 €

Druckkosten pro Aiptosekunde: 0,10 €

Druckkosten pro Biptosekunde: 0,10 €

Druckkosten pro Ciptosekunde: 0,10 €

Druckkosten pro Diptosekunde: 0,10 €

Druckkosten pro Eiptosekunde: 0,10 €

Druckkosten pro Fiptosekunde: 0,10 €

Druckkosten pro Giptosekunde: 0,10 €

Druckkosten pro Hiptosekunde: 0,10 €

Druckkosten pro Iiptosekunde: 0,10 €

Druckkosten pro Jiptosekunde: 0,10 €

Druckkosten pro Kiptosekunde: 0,10 €

Druckkosten pro Liptosekunde: 0,10 €

Druckkosten pro Miptosekunde: 0,10 €

Druckkosten pro Niptosekunde: 0,10 €

Druckkosten pro Oiptosekunde: 0,10 €

Druckkosten pro Piptosekunde: 0,10 €

Druckkosten pro Qiptosekunde: 0,10 €

Druckkosten pro Riptosekunde: 0,10 €

Druckkosten pro Siptosekunde: 0,10 €

Druckkosten pro Tiptosekunde: 0,10 €

Druckkosten pro Uiptosekunde: 0,10 €

Druckkosten pro Viptosekunde: 0,10 €

Druckkosten pro Wiptosekunde: 0,10 €

Druckkosten pro Xiptosekunde: 0,10 €

Druckkosten pro Yiptosekunde: 0,10 €

Druckkosten pro Ziptosekunde: 0,10 €

Druckkosten pro Aiptosekunde: 0,10 €

Druckkosten pro Biptosekunde: 0,10 €

Druckkosten pro Ciptosekunde: 0,10 €

Druckkosten pro Diptosekunde: 0,10 €

Druckkosten pro Eiptosekunde: 0,10 €

Druckkosten pro Fiptosekunde: 0,10 €

Druckkosten pro Giptosekunde: 0,10 €

Druckkosten pro Hiptosekunde: 0,10 €

Druckkosten pro Iiptosekunde: 0,10 €

Druckkosten pro Jiptosekunde: 0,10 €

Druckkosten pro Kiptosekunde: 0,10 €

Druckkosten pro Liptosekunde: 0,10 €

Druckkosten pro Miptosekunde: 0,10 €

Druckkosten pro Niptosekunde: 0,10 €

Druckkosten pro Oiptosekunde: 0,10 €

Druckkosten pro Piptosekunde: 0,10 €

Druckkosten pro Qiptosekunde: 0,10 €

Druckkosten pro Riptosekunde: 0,10 €

Druckkosten pro Siptosekunde: 0,10 €

Druckkosten pro Tiptosekunde: 0,10 €

Druckkosten pro Uiptosekunde: 0,10 €

Druckkosten pro Viptosekunde: 0,10 €

Druckkosten pro Wiptosekunde: 0,10 €

Druckkosten pro Xiptosekunde: 0,10 €

Druckkosten pro Yiptosekunde: 0,10 €

Druckkosten pro Ziptosekunde: 0,10 €

Druckkosten pro Aiptosekunde: 0,10 €

Druckkosten pro Biptosekunde: 0,10 €

Druckkosten pro Ciptosekunde: 0,10 €

Druckkosten pro Diptosekunde: 0,10 €

Druckkosten pro Eiptosekunde: 0,10 €

Druckkosten pro Fiptosekunde: 0,10 €

Druckkosten pro Giptosekunde: 0,10 €

Druckkosten pro Hiptosekunde: 0,10 €

Druckkosten pro Iiptosekunde: 0,10 €

Druckkosten pro Jiptosekunde: 0,10 €

Druckkosten pro Kiptosekunde: 0,10 €

Druckkosten pro Liptosekunde: 0,10 €

Druckkosten pro Miptosekunde: 0,10 €

Druckkosten pro Niptosekunde: 0,10 €

Druckkosten pro Oiptosekunde: 0,10 €

Druckkosten pro Piptosekunde: 0,10 €

Druckkosten pro Qiptosekunde: 0,10 €

Druckkosten pro Riptosekunde: 0,10 €

Druckkosten pro Siptosekunde: 0,10 €

Druckkosten pro Tiptosekunde: 0,10 €

Druckkosten pro Uiptosekunde: 0,10 €

Druckkosten pro Viptosekunde: 0,10 €

Druckkosten pro Wiptosekunde: 0,10 €

Druckkosten pro Xiptosekunde: 0,10 €

Druckkosten pro Yiptosekunde: 0,10 €

Druckkosten pro Ziptosekunde: 0,10 €

Druckkosten pro Aiptosekunde: 0,10 €

Druckkosten pro Biptosekunde: 0,10 €

Druckkosten pro Ciptosekunde: 0,10 €

Druckkosten pro Diptosekunde: 0,10 €

Druckkosten pro Eiptosekunde: 0,10 €

Druckkosten pro Fiptosekunde: 0,10 €

Druckkosten pro Giptosekunde: 0,10 €

Druckkosten pro Hiptosekunde: 0,10 €

Druckkosten pro Iiptosekunde: 0,10 €

Druckkosten pro Jiptosekunde: 0,10 €

Druckkosten pro

